



Электронная документация

АЛЮМИНИЕВЫЙ ПРОФИЛЬ FANTOM-W75-DUAL-2000 WHITE

ОПИСАНИЕ

- Профиль со скрытым фланцем для встраивания в гипсокартон, выполненный в белом цвете.
- Фиксируется при помощи строительной смеси.
- Экраны, заглушки и другие аксессуары поставляются отдельно.

ПРИМЕНЕНИЕ

- Создание световых полос без видимых алюминиевых частей.
- Основное и дополнительное освещение.
- Для двух светодиодных лент шириной 10 мм.



10 мм



Встраиваемый



Белый

ПАРАМЕТРЫ

Артикул	039946
Модель	FANTOM-W75-DUAL-2000 WHITE
Цвет	 белый
Покрытие	порошковая окраска
Форма (сечение)	с фланцем
Назначение	для ГКЛ
Размеры профиля	2000×147×15 мм
Ширина площадок для лент	10 мм
Рассеиваемая (отводимая) тепловая мощность* на 1 м	58 Вт



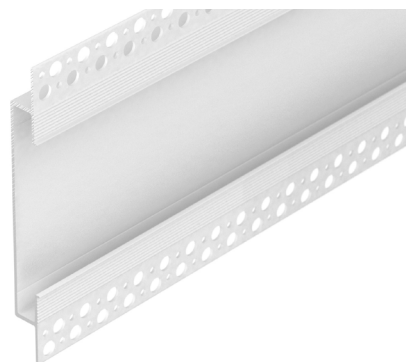

* При использовании светодиодных лент и линеек.

ЧЕРТЕЖ



РУКОВОДСТВО ПО МОНТАЖУ ПРОФИЛЯ

Установка профиля в гипсокартон
Необходимые компоненты:

Ⓘ		Профиль	Ⓓ		Заглушка с отверстием
Ⓙ		Экран	Ⓥ		Заглушка глухая
Ⓚ		Светодиодная лента			

- 1** / Подготовьте проем для установки. Выведите кабель от блока питания для светодиодной ленты на поверхность. Установите светодиодную ленту Ⓚ в профиль Ⓘ. Пропустите кабель питания светодиодных лент через отверстия в заглушке Ⓓ. Подключите светодиодную ленту Ⓚ, строго соблюдая полярность, обозначенную на плате. Максимально допустимая для подключения длина отрезка светодиодной ленты указана в инструкции к светодиодной ленте. Для обеспечения равномерного свечения ленты по всей длине рекомендуется подавать питание на светодиодную ленту с двух сторон.

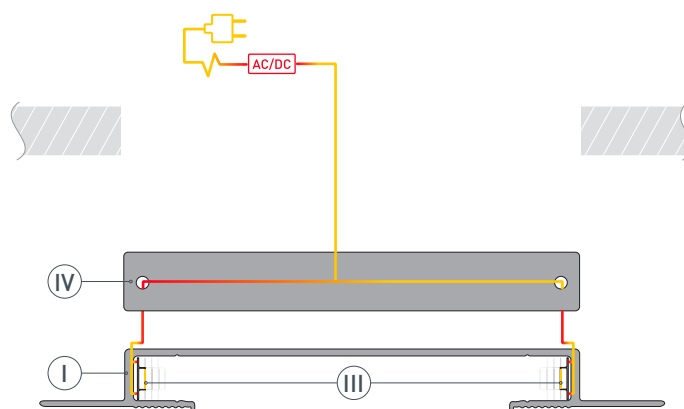

- 2** / Отключите блок питания от сети. Для защиты от загрязнения поверхности профиля при проведении отделочных работ установите на профиль Ⓘ экраны Ⓙ. Экраны Ⓙ и прилегающую часть профиля Ⓘ заклейте малярным скотчем. Установите на профиль Ⓘ заглушки Ⓓ и Ⓥ.

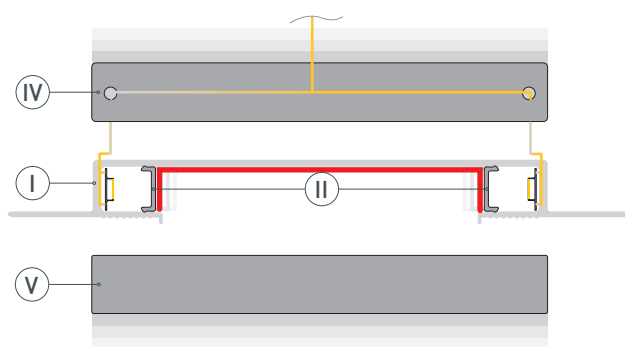

- 3** / Вставьте в подготовленный проем профиль Ⓘ и зафиксируйте его.

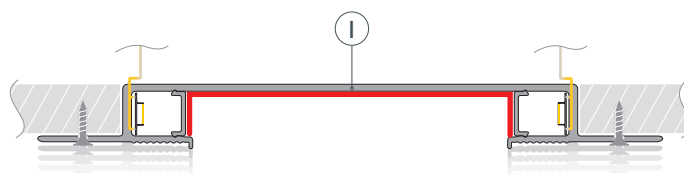

- 4** / Выровняйте поверхность, нанеся шпаклевку на фланцы профиля **1** и гипсокартон. Покрасьте выровненную поверхность.

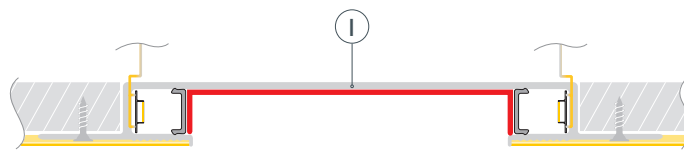

- 5** / После полного высыхания и обработки слоя шпаклевки удалите малярный скотч с экрана **2** и прилегающей части профиля **1**. Очистите профиль **1** от излишков шпаклевки, краски и пыли.

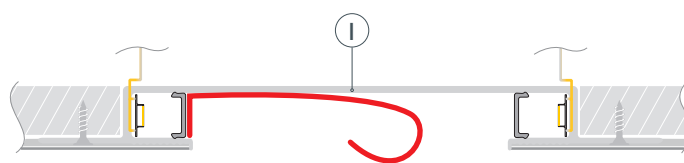

СОПУТСТВУЮЩИЕ ТОВАРЫ И АКСЕССУАРЫ

Приобретаются отдельно

Экран



039948
FANTOM-W10-DUAL-2000 OPAL

Заглушка



039953
FANTOM-W75-DUAL WHITE